

Parrot

BEBOP 2 DRONE

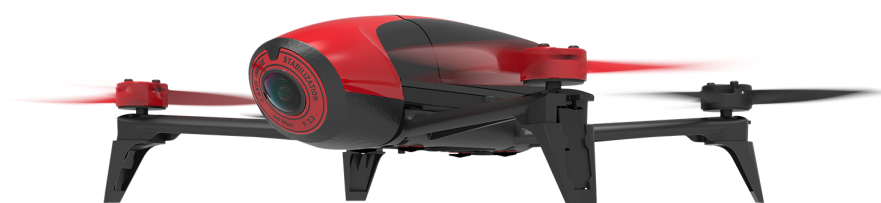

GUIDE UTILISATEUR

TABLE DES MATIERES

Downloaded from www.vandenborre.be

Avant de commencer.....	4
Contenu de l'emballage.....	4
Télécharger l'application.....	4
Charger la batterie.....	4
Installer la batterie.....	4
Allumer et éteindre le Parrot Bebop 2.....	5
Connecter un smartphone.....	6
Remplacer les hélices.....	6
Mettre à jour le Parrot Bebop 2.....	8
Via l'application FreeFlight Pro.....	8
Via une clé micro-USB.....	9
Pilotage.....	10
Ecran de pilotage.....	10
Calibrer le Parrot Bebop 2.....	11
Mode carte.....	11
Flat trim.....	12
Signal GPS.....	12
Décollage.....	13
Déplacement.....	13
Figures préprogrammées.....	15
Photos et vidéos.....	16
Récupérer les photos ou les vidéos.....	17
Atterrissage.....	18
Retour au point de départ.....	18
Niveau de batterie.....	19
Paramètres.....	20
Paramètres de pilotage.....	21
Position, distances et limites.....	22
Paramètres vidéo.....	23
Retour au point de départ.....	24
Paramètres d'image.....	24

Paramètres réseaux.....	26
Informations.....	27
Drone Academy.....	29
Créer un compte utilisateur.....	29
Gérer votre profil.....	29
Enregistrer un drone.....	29
Consulter les pilotages publics.....	29
Consulter et partager vos vols.....	30
En cas de problème.....	31
Comportements du voyant lumineux.....	31
Messages d'alerte.....	32
Pièces détachées.....	36
Plus d'informations.....	37
Informations générales.....	38
Précautions d'utilisation et Entretien.....	38
Wi-Fi.....	39
Mise en garde concernant le respect de la vie privée.....	39
Batterie.....	39
Garantie.....	39
Modifications.....	39
Comment recycler ce produit.....	40
Déclaration de conformité CE.....	40
Déclaration de conformité Canada.....	41
Marques déposées.....	41

Avant de commencer

Pour une meilleure lisibilité, les téléphones ou tablettes compatibles seront désignés par le terme « smartphone » dans ce manuel.

Contenu de l'emballage

Parrot Bebop 2	Batterie 2700Mah
Hélices supplémentaires (x 4)	Clé hélices
Chargeur	Adaptateur électrique (x 4)
Cable chargeur	Câble USB/Micro USB
Cache	Guide de démarrage rapide

Installez le cache sur l'objectif de la caméra à l'aide de l'élastique lorsque vous transportez le Parrot Bebop 2 afin de le protéger.

Télécharger l'application

Connectez-vous sur l'App Store® ou sur Google Play™ et téléchargez l'application gratuite FreeFlight Pro.

Charger la batterie

1. Sélectionnez l'adaptateur correspondant à votre prise murale et insérez-le sur le transformateur.
2. Branchez la batterie au chargeur à l'aide du câble fourni.
3. Branchez le chargeur sur le secteur.
 - > Le voyant du chargeur s'allume en rouge pour indiquer que la charge est en cours. Une fois la charge terminée, le voyant devient vert. Le temps de chargement de la batterie est d'environ 55 minutes.

Installer la batterie

Faites glisser la batterie du Parrot Bebop 2 jusqu'à entendre un "clic". Le loquet situé à l'arrière de la batterie doit être en position basse.

Pour retirer la batterie, maintenez le loquet vers le haut et faites glisser la batterie vers

l'arrière.

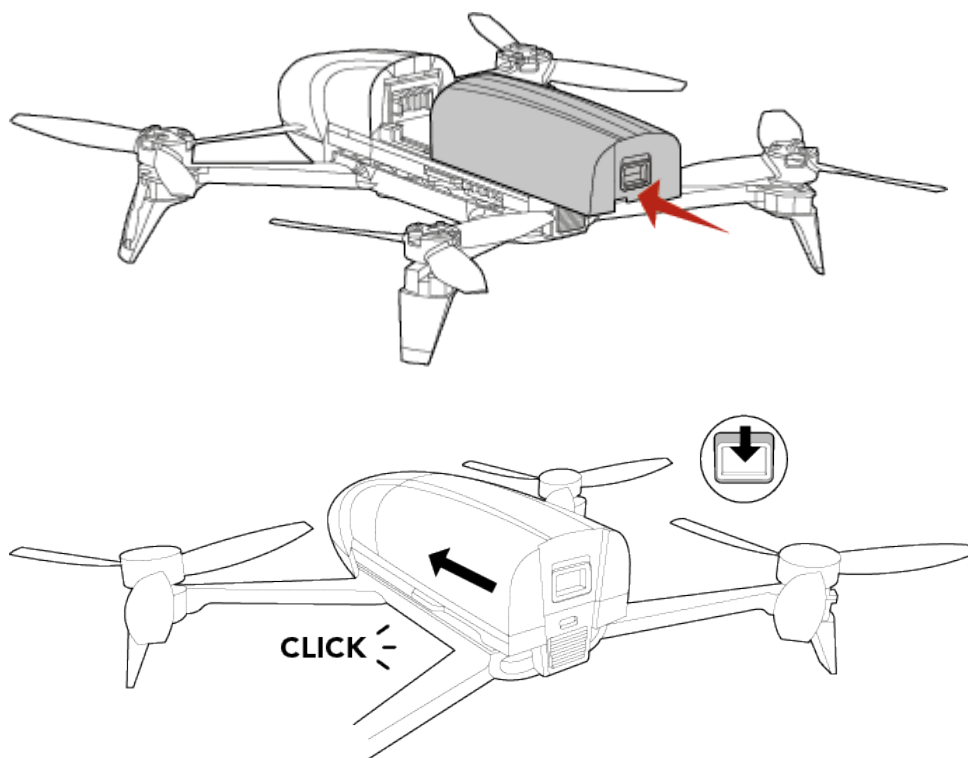

Allumer et éteindre le Parrot Bebop 2

Appuyez sur le bouton On/Off situé à l'arrière du Parrot Bebop 2 afin de l'allumer ou de l'éteindre.

> Lors du démarrage, le voyant du bouton On/Off clignote. Le Bebop émet un signal sonore. Une fois le Parrot Bebop 2 allumé, le voyant reste rouge.

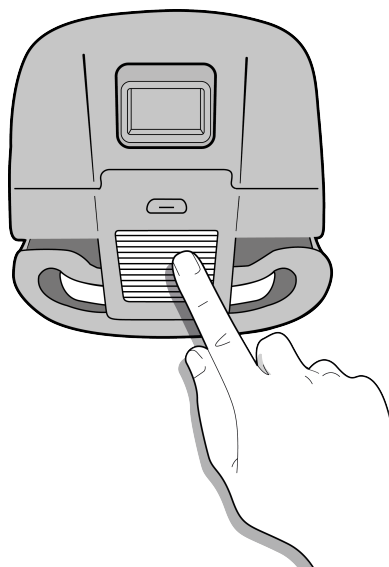

Connecter un smartphone

1. Allumez le Parrot Bebop 2.
2. Sur votre smartphone, lancez une recherche des réseaux Wi-Fi® disponibles :
 - Si vous utilisez un iPhone ou un iPad, sélectionnez Réglages > Wi-Fi
 - Si vous utilisez un smartphone Android™, sélectionnez Paramètres > Sans fil et réseaux > Wi-Fi.
3. Sélectionnez le réseau Bebop2-xxxxx.
4. Patientez jusqu'à la connexion de votre smartphone au réseau Wi-Fi du Parrot Bebop 2. Cette connexion est généralement représentée par l'apparition du logo Wi-Fi sur l'écran du smartphone.
5. Lancez l'application FreeFlight Pro.
> La connexion entre votre smartphone et le Parrot Bebop 2 s'établit automatiquement.
Pour plus d'informations, consultez la section [Paramètres réseaux](#).

Remplacer les hélices

1. Retirez les hélices à l'aide de la clé.
2. Installez les nouvelles hélices :
 - Les hélices avec un trou au milieu s'installent sur les moteurs avec un axe qui dépasse (moteurs avant droit et arrière gauche);
 - Les hélices sans trou au milieu s'installent sur les moteurs sans axe qui dépasse (moteurs avant gauche et arrière droit).
3. Bloquez les nouvelles hélices avec la clé.

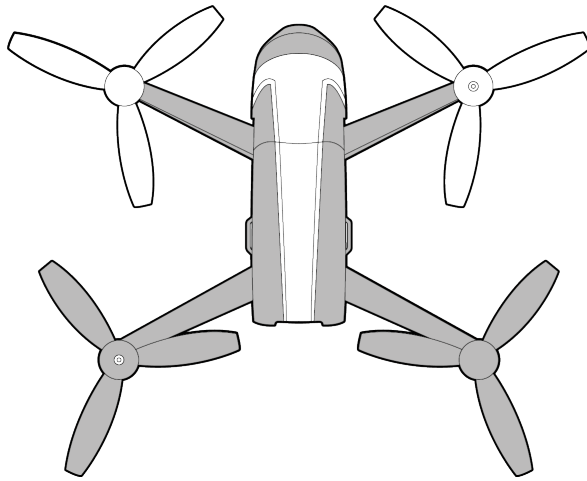
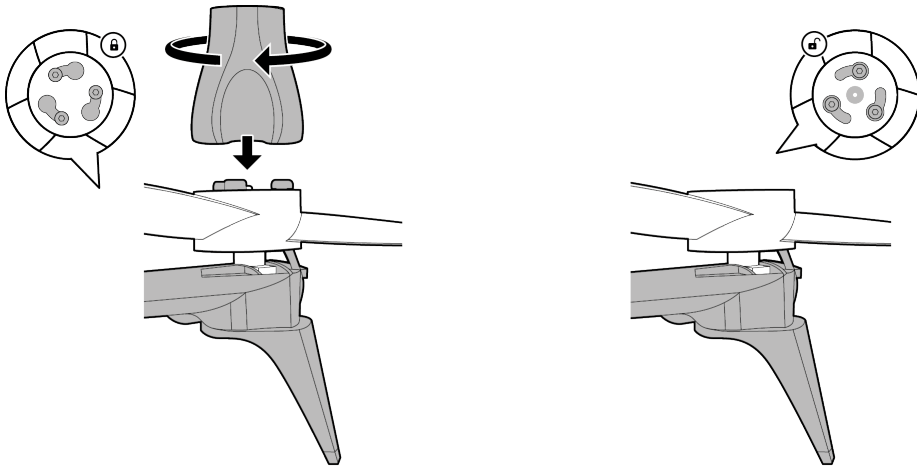

Mettre à jour le Parrot Bebop 2

Il existe deux méthodes pour mettre à jour le Parrot Bebop 2 :

- Via l'application (recommandé).
- Via USB, en téléchargeant le fichier de mise à jour sur notre site web. Cette méthode nécessite un ordinateur.

Via l'application FreeFlight Pro

Note : L'application FreeFlight Pro doit avoir été connectée au moins une fois au drone pour rechercher les mises à jour.

1. Connectez votre drone à votre smartphone.
2. Sur votre smartphone, ouvrez l'application FreeFlight Pro.
3. Assurez-vous que l'application FreeFlight Pro a détecté le drone.
4. Dans l'application FreeFlight Pro, appuyez sur **Mise à jour**.

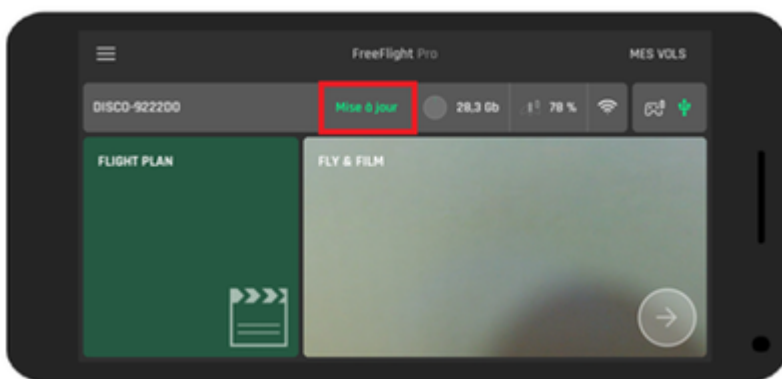

- > L'application recherche les mises à jour pour le drone.
5. Si l'application trouve un fichier de mise à jour, sélectionnez la nouvelle version du firmware et appuyez sur **OK**.
- > L'application télécharge le fichier de mise à jour. Une fois le fichier téléchargé, une fenêtre pop-up apparaît et vous informe du redémarrage du drone.
6. Appuyez sur **SORTIR**.
- > Le drone redémarre automatiquement pendant l'installation de la mise à jour. Cela peut prendre plusieurs minutes.

Une fois la mise à jour terminée, l'application FreeFlight Pro redémarre automatiquement.

Via une clé micro-USB

Pour mettre à jour le Parrot Bebop 2 via USB vous devez utiliser :

- soit une clé micro-USB (non fournie).
- soit une clé USB et un câble USB/micro-USB (fourni).

1. Connectez votre clé USB sur un ordinateur. Assurez-vous que votre clé USB est formatée en FAT32 et non en NTFS et qu'elle ne contient pas d'autres fichiers plf. La procédure pour formater une clé USB en FAT32 dépend de votre système d'exploitation. Le formatage peut généralement être effectué en faisant un clic droit sur le lecteur correspondant à la clé USB.

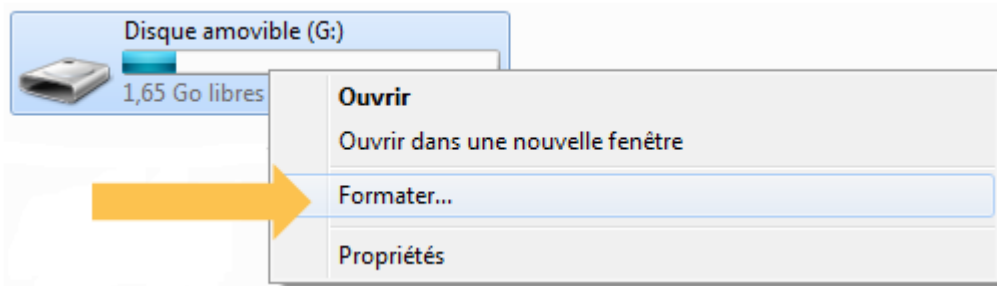

2. Allez sur [Allez sur la page support du Parrot Bebop 2](#), dans l'encart **Mise à jour**, et téléchargez le fichier de mise à jour disponible. Le fichier téléchargé au format .plf correspond au fichier de mise à jour à installer sur votre Parrot Bebop 2. Ne pas confondre avec un fichier .pdf s'ouvrant avec Adobe Reader.
3. Copiez le fichier à la racine de votre clé USB, sans le mettre dans un dossier. Ne renommez pas le fichier.
4. Branchez la clé au Parrot Bebop 2.
- > La mise à jour se lance automatiquement. Le Parrot Bebop 2 redémarre automatiquement.

Pilotage

Le mode de pilotage Manette est activé par défaut. Pour changer de mode, voir [Paramètres de pilotage](#).

1. Lancez l'application FreeFlight Pro sur votre tablette ou smartphone.
2. Attendez la connexion entre le Parrot Bebop 2 et votre smartphone.
3. Dans l'encart Vol libre, appuyez sur **Start** pour piloter le Parrot Bebop 2.
 - > L'écran de pilotage apparaît. L'écran est verrouillé en format paysage.

Ecran de pilotage

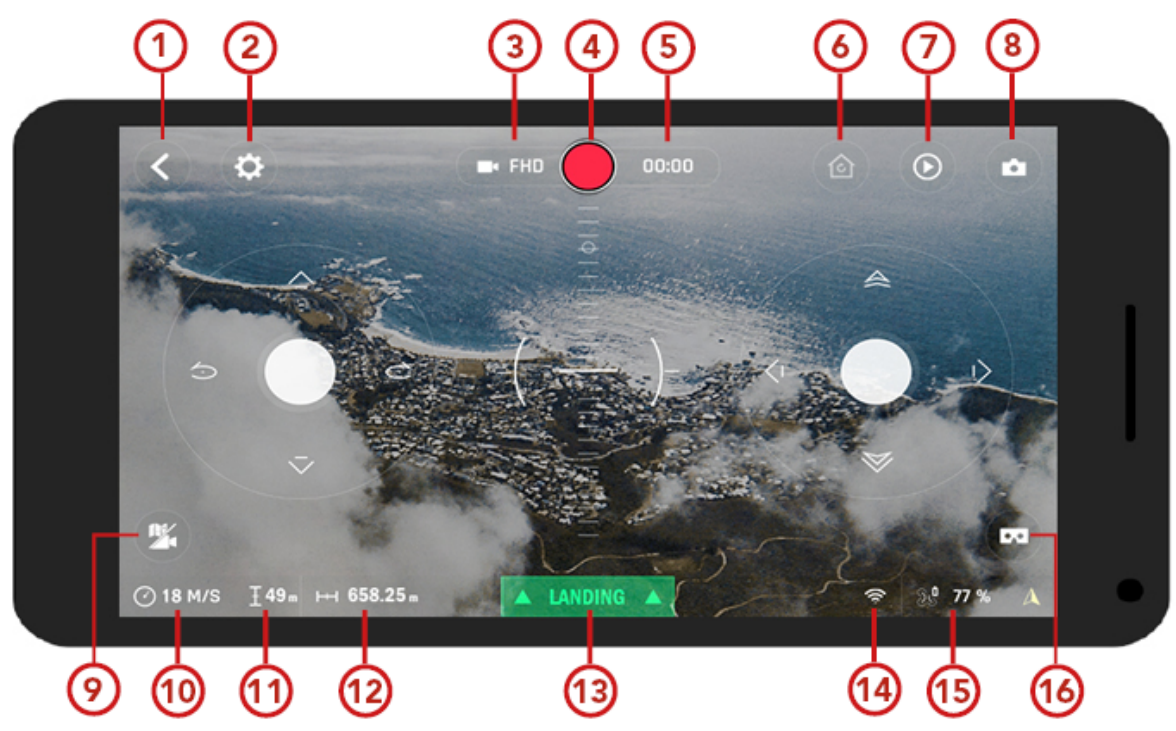

N°	Description	N°	Description
1	Ecran précédent	9	Mode carte
2	Réglages	10	Vitesse
3	Résolution de l'image	11	Altitude
4	Enregistrement vidéo	12	Distance du Parrot Bebop 2 par

			rapport au smartphone
5	Durée de l'enregistrement vidéo	13	Décollage /Atterrissage
6	Retour au point de départ	14	Signal Wi-Fi
7	Figures préprogrammées	15	Niveau de batterie du Parrot Bebop 2
8	Photo	16	Mode FPV

Calibrer le Parrot Bebop 2

Lors de la première utilisation, une fenêtre vous demande de calibrer votre Parrot Bebop 2.

1. Suivez les instructions affichées à l'écran.
2. Une fois les trois manipulations terminées, appuyez sur .

Note : vous pouvez aussi calibrer votre Parrot Bebop 2 lorsque la tenue en cap ne vous semble pas suffisante. Pour cela, appuyez sur , puis sélectionnez l'écran Position, distances et limites.

Mode carte

Pendant le vol, vous pouvez suivre la position du Parrot Bebop 2 sur une carte à la place du retour vidéo de la caméra.

Avant d'activer le mode carte :

- Préchargez une carte si vous pilotez le Parrot Bebop 2 dans une zone sans connexion internet, ou si la connexion internet est perdue lors du pilotage. Le Parrot Bebop 2 sera toujours localisé sur la carte.
- Attendez la détection de la position GPS du Parrot Bebop 2. L'icône  située en bas de l'écran devient verte lorsque la position du Parrot Bebop 2 est détectée.

Activer le mode carte

Connectez vous à votre Parrot Bebop 2, puis dans l'écran principal, appuyez sur .



L'icône  indique la position de votre smartphone.

L'icône  indique la position du Parrot Bebop 2.

Pour revenir en mode vidéo, appuyez de nouveau sur .

Flat trim

Utilisez la fonction flat trim pour avoir une surface de décollage plane. Lancez la fonction flat trim après chaque chargement de batterie ou si la tenue en cap du Parrot Bebop 2 ne vous semble pas suffisante.

1. Posez le Parrot Bebop 2 sur une surface plane.
2. Dans l'application FreeFlight Pro, allez dans **FLY & FILM** >  > **Position, Distances et Limites**.
3. Appuyez sur **Flat Trim**.

Signal GPS

Si vous vous situez dans une zone sans signal GPS, la position du Parrot Bebop 2 ne sera pas détectée.

L'icône  indique que la position du Parrot Bebop 2 n'est pas détectée.

L'icône  indique que la position du Parrot Bebop 2 est détectée.

Attendez l'icône  avant de faire décoller le Parrot Bebop 2 afin que sa position de départ soit correctement enregistrée.

Pour connaître la dernière position enregistrée du Parrot Bebop 2 :

1. Lancez FreeFlight Pro.

2. Allez dans  > Paramètres.
3. Appuyez sur Voir les détails.
> La latitude et la longitude du Parrot Bebop 2 apparaissent.

Décollage

1. Posez le Parrot Bebop 2 sur une surface plane et sèche, dans une zone sans obstacle et éclairée.
2. Appuyez sur Take Off.
> Le Parrot Bebop 2 s'envole puis se stabilise à environ 1 m du sol.

Note : pour que la position de départ du Parrot Bebop 2 soit correctement enregistrée, attendez que l'icône  située en bas de l'écran soit verte avant de décoller.





Déplacement

Les déplacements dépendent du statut des paramètres de pilotage. Pour plus d'informations sur le mode de pilotage, consultez la section [Paramètres de pilotage](#). Par défaut le mode Manette est activée et l'option Gaucher est désactivée.

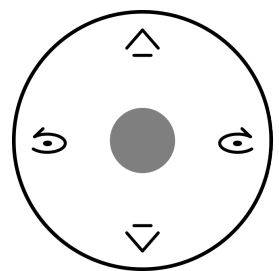
En mode Manette





Joystick gauche

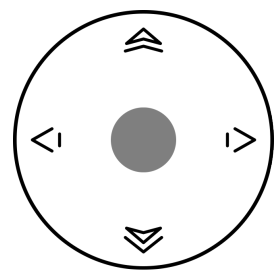

-  Pivoter vers la gauche
-  Pivoter vers la droite
-  Monter
-  Descendre

Joystick droit





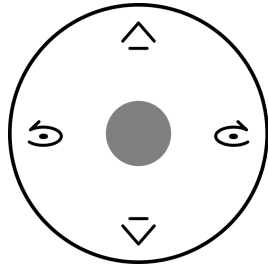

-  Avancer
-  Reculer
-  Tourner vers la droite
-  Tourner vers la gauche

En mode Normal

Joystick gauche



-  Pivoter vers la gauche
-  Pivoter vers la droite
-  Monter
-  Descendre

Joystick droit



Maintenez la touche centrale et inclinez le smartphone pour diriger le Parrot Bebop 2.

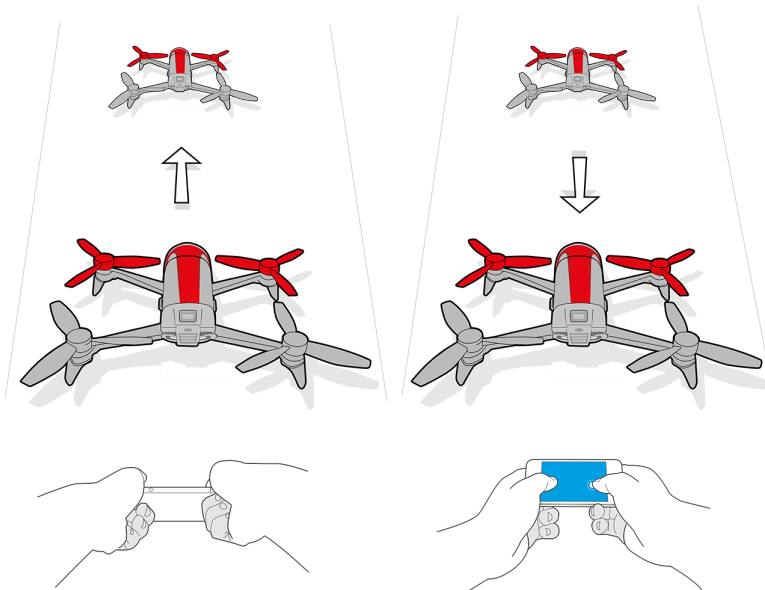

Maintenez la touche centrale et inclinez le smartphone vers l'avant ou l'arrière pour diriger le Bebop 2 vers l'avant ou l'arrière.

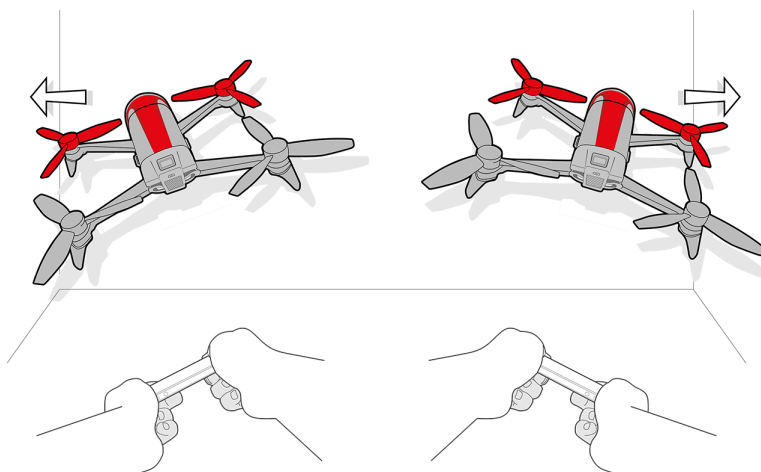



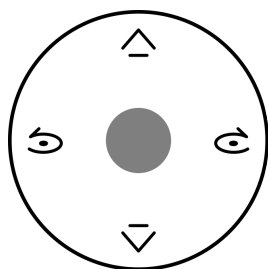

Maintenez la touche centrale et inclinez le smartphone vers la gauche ou la droite pour diriger le Bebop 2 vers la gauche ou la droite.

En mode Expert

Joystick gauche



-  Pivoter vers la gauche
-  Pivoter vers la droite
-  Monter
-  Descendre

Maintenez la touche centrale et inclinez le smartphone pour diriger le Parrot Bebop 2. Pour plus d'informations, voir le [déplacement en mode Normal](#).

Joystick droit

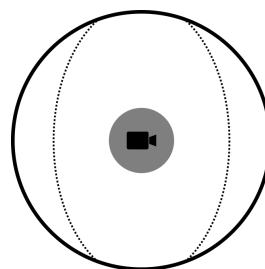

Déplacez  pour orienter la caméra indépendamment de la position de votre Parrot Bebop 2.





Figures préprogrammées

Le Parrot Bebop 2 peut effectuer des figures en vol, lorsqu'il est en état stationnaire ou en mouvement.

1. Appuyez sur l'icône looping pour changer la figure préprogrammée. Par défaut, 

est activé.

> La liste des loopings apparaît.

	looping arrière
	looping avant
	looping gauche
	looping droite
	aucune figure

2. Tapez 2 fois sur l'écran de votre smartphone pour réaliser l'acrobatie sélectionnée.

Photos et vidéos

Note : l'objectif de la caméra est situé à l'avant de votre Parrot Bebop 2. La caméra située sous votre Parrot Bebop 2 sert uniquement à le stabiliser.

Le Parrot Bebop 2 peut être utilisé en mode photo ou en mode vidéo. Le mode vidéo est activé par défaut. Pour plus d'informations, voir [Paramètres vidéo](#).



Orienter la caméra	<p>Contrôlez l'inclinaison de la caméra indépendamment de la position du Parrot Bebop 2 :</p> <ul style="list-style-type: none"> • En mode Normal et mode Manette : faites glisser deux doigts sur l'écran dans le sens de l'orientation voulue. <i>Note : les commandes d'orientation verticale sont inversées. Si vous glissez vos doigts vers le haut de l'écran, l'inclinaison de la caméra sera vers le bas. Si vous glissez vos doigts vers le bas de l'écran, l'inclinaison de la caméra sera vers le haut.</i> • En mode Expert : faites glisser le bouton  dans le sens de l'orientation voulue. <p>Pour recentrer le point de vue de la caméra, faites deux appuis brefs sur le centre de l'écran avec deux doigts.</p>
---------------------------	---

Prendre une photo	<p>Appuyez sur .</p> <p>La mémoire interne de votre Parrot Bebop 2 a une capacité de 8GB. Le nombre maximum de photos stockées sur la mémoire interne dépend du format sélectionné. Pour choisir le format des photos, consultez la section Paramètres d'image. Si la mémoire du Parrot Bebop 2 est pleine,</p>
--------------------------	--

vous ne pouvez plus prendre de photo.

Note : pour des photos de bonne qualité, assurez-vous que le Parrot Bebop 2 est réglé en mode photo. Pour cela, allez dans [Paramètres vidéo](#).

Enregistrer une vidéo L'enregistrement démarre automatiquement lorsque vous appuyez sur **Take off**. L'icône  clignote pendant l'enregistrement de la vidéo.

Pour arrêter l'enregistrement, appuyez sur . Pour enregistrer une nouvelle vidéo, appuyez de nouveau sur . L'enregistrement de la vidéo s'arrête au bout de 29 minutes.

Note : vous ne pouvez pas prendre de vidéo lorsque le Parrot Bebop 2 est réglé en mode timelapse. Pour désactiver le mode timelapse, consultez les [Paramètres vidéo](#).

Récupérer les photos ou les vidéos

Il existe deux méthodes pour récupérer les photos et/ou vidéos prises avec le Parrot Bebop 2 :

- Sur votre smartphone, depuis l'application Parrot Bebop 2.
- Sur votre ordinateur, via un câble USB/micro USB (fourni).

Récupérer les photos ou les vidéos sur votre smartphone

1. Allumez votre Parrot Bebop 2 et connectez-le en Wi-Fi à votre smartphone.
2. Sur votre smartphone, lancez l'application FreeFlight Pro et sélectionnez le nom de votre drone.
 - > La liste des photos et vidéos enregistrées dans la mémoire interne du Parrot Bebop 2 apparaît.
3. Sélectionnez une ou plusieurs photos et/ou vidéos.
4. Appuyez sur **Transfert** pour récupérer les photos et/ou les vidéos sur votre smartphone ou appuyez sur **Suppression**.

Récupérer les photos ou les vidéos sur votre ordinateur

- Sur Windows :
 1. Connectez le Parrot Bebop 2 à votre ordinateur avec le câble USB/micro-USB (fourni).
 2. Allumez le Parrot Bebop 2.
 - > Votre ordinateur détecte automatiquement le Parrot Bebop 2. Patientez jusqu'à la fin de l'installation des pilotes et l'apparition d'une pop-up du même type que celle ci-dessous.

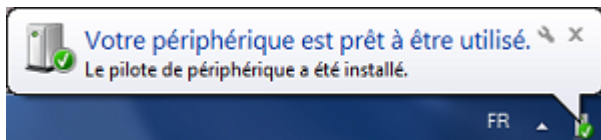

L'aspect, le contenu et l'emplacement de ce message dépend de votre système d'exploitation.

3. Ouvrez le dossier comme s'il s'agissait d'une clé USB.
 - > Vous pouvez copier les enregistrements photo et vidéo sur votre ordinateur.

- Sur Mac :

3. Connectez le Parrot Bebop 2 à votre ordinateur avec le câble USB/micro-USB (fourni).
4. Allumez le Parrot Bebop 2.
 - > Votre ordinateur détecte automatiquement le Parrot Bebop 2 et l'application Photos s'ouvre. Vous pouvez copier les enregistrements photo et vidéo sur votre ordinateur.

Atterrissage

Assurez-vous que le Parrot Bebop 2 est au dessus d'une surface plate, sèche et sans obstacle, puis appuyez sur **Landing** pour faire atterrir le Parrot Bebop 2.

Retour au point de départ

Pour activer la fonction **Retour au point de départ**, le Parrot Bebop 2 doit être calibré et recevoir un signal GPS.

La fonction **Retour au point de départ** permet de faire revenir le Parrot Bebop 2 vers :

- la position du dernier point de décollage.
- la position du smartphone, si le Parrot Bebop 2 n'a pas reçu de signal GPS.

Note : pour que la position de votre smartphone soit localisée sur la carte, l'application FreeFlight Pro doit accéder au service de localisation de votre smartphone.

- Sous iOS, autorisez l'accès dans Réglages > Confidentialité > Service de localisation > FreeFlight Pro > Autoriser l'accès à votre position.
- Sous Android, autorisez l'accès dans Réglages > Gestionnaire d'applications > FreeFlight Pro > Autorisations.

Pour plus d'informations, consultez le mode d'emploi de votre smartphone.

Pour faire revenir le Parrot Bebop 2 au point de départ, appuyez sur .

- > Le bouton  devient vert et le Parrot Bebop 2 revient en ligne droite vers sa position de départ. Une fois sur sa position de départ, le Parrot Bebop 2 se stabilise

à 2 mètres du sol.

Attention : le vol de retour du Parrot Bebop 2 se fait en ligne droite. Le Parrot Bebop 2 peut entrer en collision avec tout obstacle se trouvant sur sa trajectoire.



Vous pouvez reprendre les commandes du Parrot Bebop 2 lorsqu'il revient vers son point de départ.

Si le Parrot Bebop 2 est situé à moins de 20 mètres du sol, il s'élèvera automatiquement à 20 mètres avant de revenir vers son point de départ afin d'éviter tout obstacle.

Si la connexion entre votre smartphone et le Parrot Bebop 2 est perdue, le Parrot Bebop 2 revient automatiquement vers sa position de départ après un certain laps de temps. Pour définir ce laps de temps, dans l'application FreeFlight Pro, allez dans **Paramètres** > [Retour au point de départ](#), et entrez le délai de retour voulu.

Niveau de batterie

L'autonomie de votre Parrot Bebop 2 est d'environ 25 minutes par batterie.

Lorsque la batterie est faible, une alerte se déclenche sur l'écran de votre smartphone et le voyant du bouton On/Off de votre Parrot Bebop 2 clignote deux fois puis s'éteint.

Note : le nombre de figures effectuées peut avoir un impact sur l'autonomie du Parrot Bebop 2.

Paramètres

Downloaded from www.vandenborre.be

Dans l'application FreeFlight Pro, appuyez sur  pour accéder aux paramètres du Parrot Bebop 2.

Passez d'un écran à l'autre en faisant glisser votre doigt vers la droite ou la gauche de l'écran.

A tout moment, appuyez sur  pour rétablir les configurations par défaut. Cette action vous permet de supprimer toutes les modifications effectuées ainsi que les photos et vidéos enregistrées dans la mémoire interne du Parrot Bebop 2.

Note : vous pouvez aussi rétablir les configurations par défaut sans passer par l'application. Pour cela, allumez le Parrot Bebop 2 puis appuyez pendant 10 secondes sur le bouton On/Off.

Paramètres de pilotage

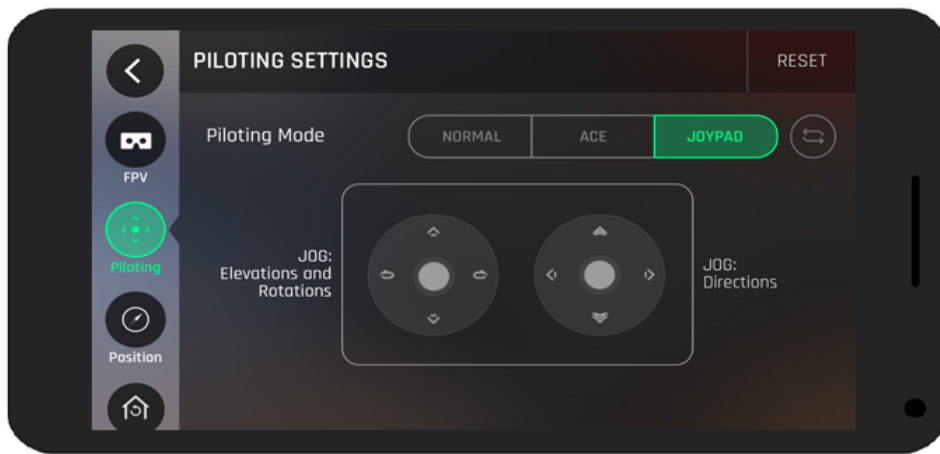

Mode de pilotage

Sélectionnez le mode de pilotage pour le Parrot Bebop 2. Vous pouvez choisir entre trois modes de pilotage : **Manette** (par défaut), **Normal** ou **Expert**. Pour plus d'informations sur les trois modes, consultez la rubrique [Déplacement](#).

Inclinaison max

Définissez l'angle d'inclinaison maximal du Parrot Bebop 2 lorsqu'il avance ou recule en vol. Plus la valeur est élevée, plus le tangage du Parrot Bebop 2 est important. Plus la valeur est faible, plus le tangage du Parrot Bebop 2 est faible.

Note : Ce réglage a une influence sur l'accélération. Si le tangage est important, le Parrot Bebop 2 prend de la vitesse plus rapidement.

Manettes inversées

Inversez les commandes sur votre smartphone.

Position, distances et limites

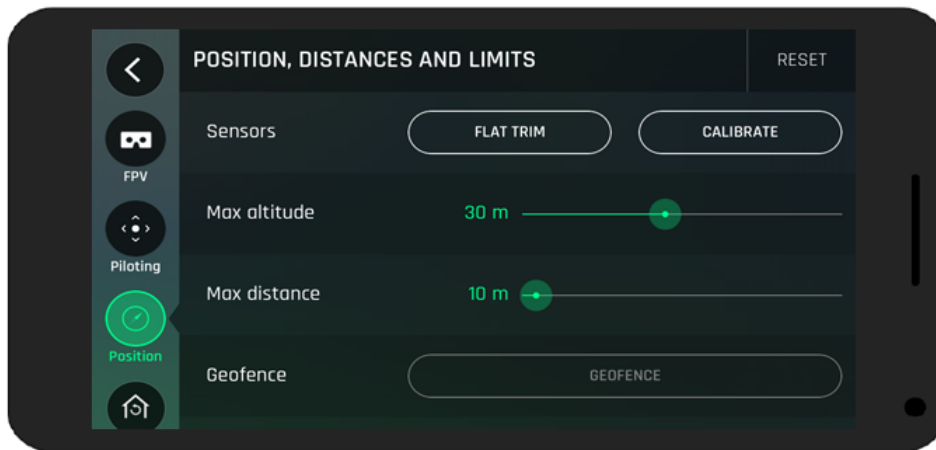

Capteurs

Flat Trim réinitialise l'accéléromètre et lui indique la position horizontale. Faites un Flat trim avant chaque vol. Pour cela, connectez-vous à votre drone, posez-le sur une surface plane et appuyez sur Flat Trim.

Calibrer : Calibrez le Parrot Bebop 2 lorsque la tenue de cap de l'appareil ne vous semble pas suffisante.

Altitude max

Limitez l'altitude maximale du Parrot Bebop 2 en vol. Lorsque le Parrot Bebop 2 est sur le point de dépasser cette limite, il se stabilise automatiquement à la hauteur sélectionnée.

Distance max

Limitez la distance du Parrot Bebop 2 en vol. Lorsque le Parrot Bebop 2 est sur le point de dépasser cette limite, un message d'alarme s'affiche sur votre smartphone.

Note : avant d'activer cette fonction, assurez-vous que l'icône GPS de votre Parrot Bebop 2 est verte . Pour que la distance du Parrot Bebop 2 par rapport à votre smartphone soit affichée, l'application FreeFlight Pro doit accéder au service de localisation de votre smartphone. Sous iOS, autorisez l'accès dans Réglages > Confidentialité > Service de localisation > FreeFlight Pro > Autoriser l'accès à votre position. Sous Android, autorisez l'accès dans Réglages > Gestionnaire d'applications > FreeFlight Pro > Autorisations. Pour plus d'informations, consultez le mode d'emploi de votre smartphone.

Géo-barrière

La Géo-barrière (aussi appelé Geofence) est une limite invisible permettant de limiter l'éloignement du drone.

Lorsque le drone atteint la limite fixée par la Géo-barrière, un retour au point de départ s'enclenche.

Paramètres vidéo

Le Parrot Bebop 2 est équipé d'une caméra Fisheye qui permet une prise de vue grand angle.

Note : l'objectif de la caméra est situé à l'avant du Parrot Bebop 2. La caméra située sous le Parrot Bebop 2 sert uniquement à la stabilisation.

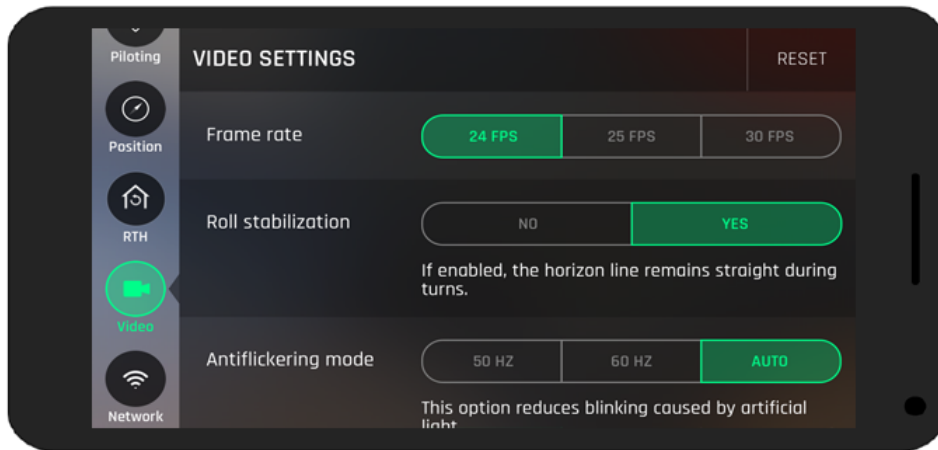
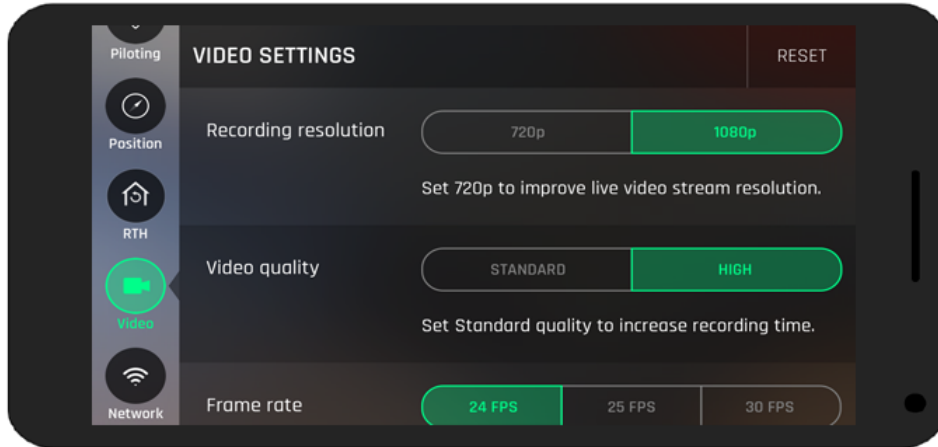

Résolution Résolution de l'enregistrement : Full HD (1080p) ou HD (720p)

Qualité de la vidéo Sélectionnez la qualité nécessaire pour la vidéo : standard ou haute.

Nombre d'images par seconde Déterminez le nombre d'images par seconde (FPS) : 24, 25 ou 30.

Stabilisation en roulis Activez ou désactivez la stabilisation en roulis.

Mode d'anti-scintillement Supprimez l'effet de scintillement sur la vidéo. Sélectionnez la fréquence qui correspond à la fréquence électrique de votre pays. Si vous appuyez sur **Auto**, la bande fréquence sera sélectionnée en fonction du pays indiqué sur l'écran [Paramètres réseau](#).

Retour au point de départ

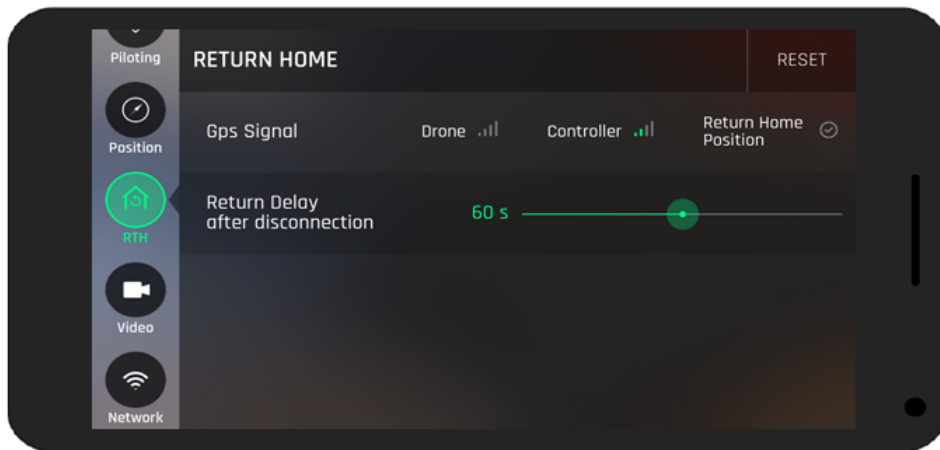

Signal GPS

Cette section affiche la qualité du signal GPS du drone, du < %SC2%> et indique si la position de retour au point de départ est mémorisée.

Attention : Ne faites pas voler votre drone si la position du Return Home n'est pas fixée. Votre drone ne pourra pas retourner automatiquement à son point de départ.

Délais de retour après déconnexion

Pendant le vol, en cas de perte de connexion, le drone revient automatiquement à sa position de départ après un certain temps (10 secondes par défaut). Définissez ce délai dans cette section.

Paramètres d'image

Pour accéder aux paramètres d'image, appuyez sur l'icône à gauche du bouton d'enregistrement.

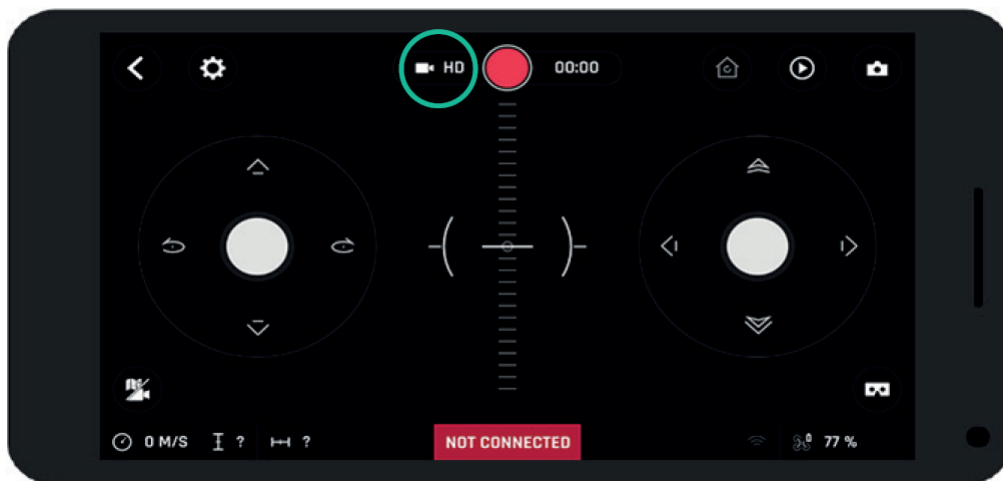

L'écran suivant s'affiche :

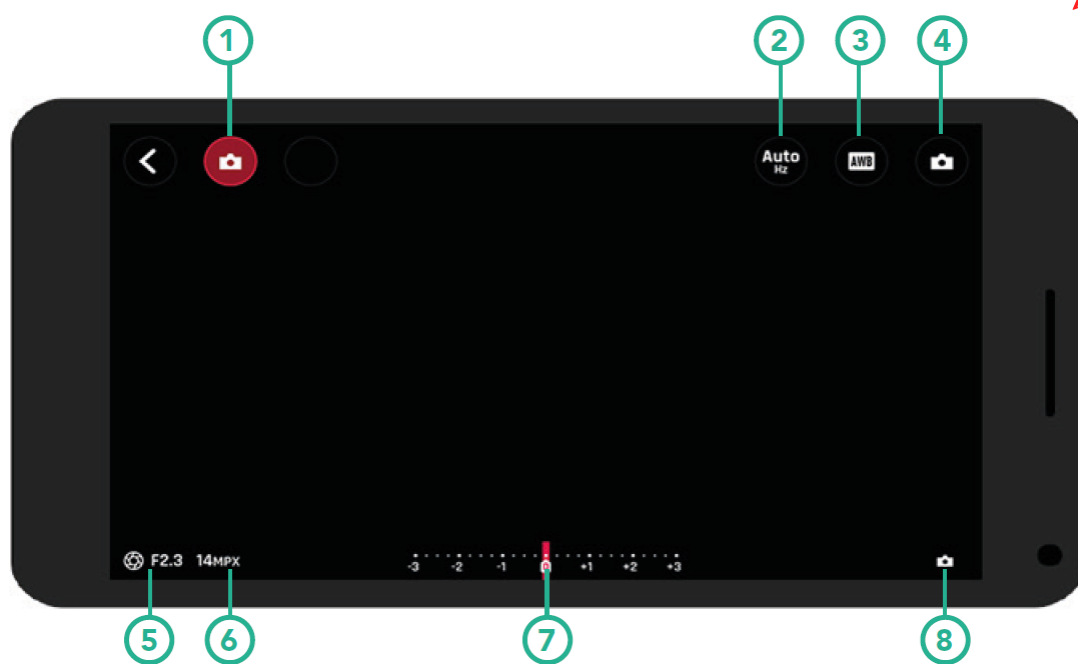

- 1 Mode
- 2 Paramètres d'anti-scintillement
- 3 Balance des blancs
- 4 Prendre une photo
- 5 Ouverture de l'objectif
- 6 Résolution des photos
- 7 Exposition de l'image
- 8 Statut du mode photo

Paramètres réseaux

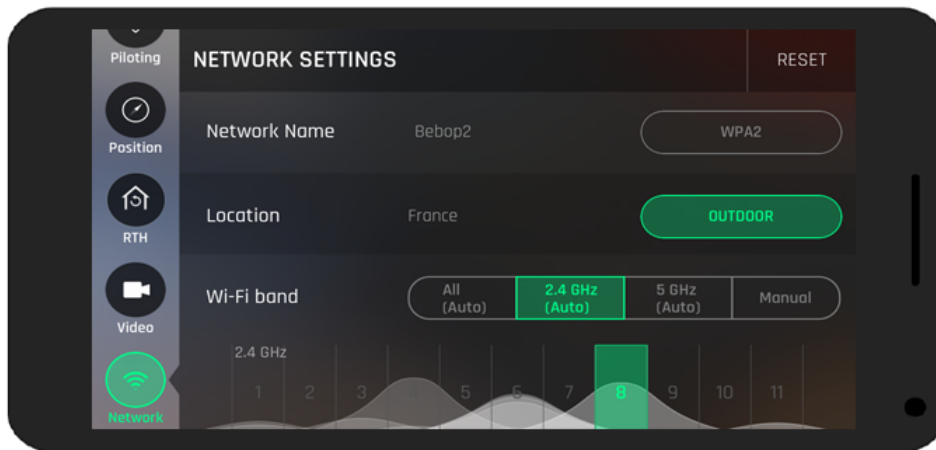

Nom du réseau

Changez le nom réseau de votre Parrot Bebop 2 :

1. Modifiez le nom de votre Parrot Bebop 2 dans le champ **Nom du réseau**.
2. Redémarrez votre Parrot Bebop 2.

Note : le nom du Parrot Bebop 2 ne peut contenir que des lettres, des chiffres et des underscores ("_"). Sa longueur ne doit pas dépasser 32 caractères.

WPA2

Attribuez un mot de passe au réseau Wi-Fi de votre Parrot Bebop 2.

Choix du pays

Sélectionnez le pays dans lequel vous vous trouvez.

Type de Wi-Fi

Connectez le Parrot Bebop 2 aux bandes Wi-Fi 2.4 GHz ou 5 GHz.

- La bande Wi-Fi 2.4 GHz permet d'élargir la portée du signal Wi-Fi. Elle est généralement plus encombrée que la bande Wi-Fi 5 GHz, surtout en milieu urbain.
- La bande Wi-Fi 5 GHz permet d'obtenir une connexion plus performante entre le Parrot Bebop 2 et votre smartphone. Vérifiez dans le mode d'emploi ou les spécifications techniques de votre smartphone s'il supporte la connexion à la bande Wi-Fi 5 GHz. Si ce n'est pas le cas, utilisez uniquement la bande Wi-Fi 2.4 GHz.

Pour changer de bande Wi-Fi (2.4 GHz ou 5 GHz) manuellement, sans utiliser l'application FreeFlight Pro, appuyez pendant 5 secondes sur le bouton On/Off du Parrot Bebop 2.

Note : le diagramme en bas de l'écran indique l'encombrement des bandes Wi-Fi.

Avant de piloter votre Parrot Bebop 2, renseignez-vous sur les restrictions d'utilisation

des fréquences Wi-Fi de votre lieu de vol. Certaines fréquences peuvent être restreintes ou interdites. La sélection du pays et l'activation de l'option Extérieur permettent d'adapter les paramètres Wi-Fi en fonction de la législation du pays sélectionné. En fonction de ces paramètres, tous les canaux ne seront peut-être pas autorisés. Dans certains pays, par exemple, l'utilisation de la bande Wi-Fi 5 GHz peut être interdite en mode extérieur.

En mode automatique, FreeFlight Pro sélectionne automatiquement un canal en fonction du pays, du mode (extérieur ou intérieur), de la bande Wi-Fi sélectionnés et de l'encombrement des canaux. Si vous constatez un problème au niveau de la qualité de la connexion Wi-Fi :

1. Sélectionnez le mode **Manuel**.
2. Sélectionnez un canal dans le menu déroulant ou appuyez sur un point d'accès directement sur le diagramme. Privilégiez un canal peu encombré (vert) ou libre (sans courbe).

Informations

Accédez aux informations de votre drone depuis la page d'accueil de l'application FreeFlight Pro. Pour cela, appuyez sur le nom de votre drone.

Note : votre drone doit être connecté à votre smartphone pour accéder aux informations.

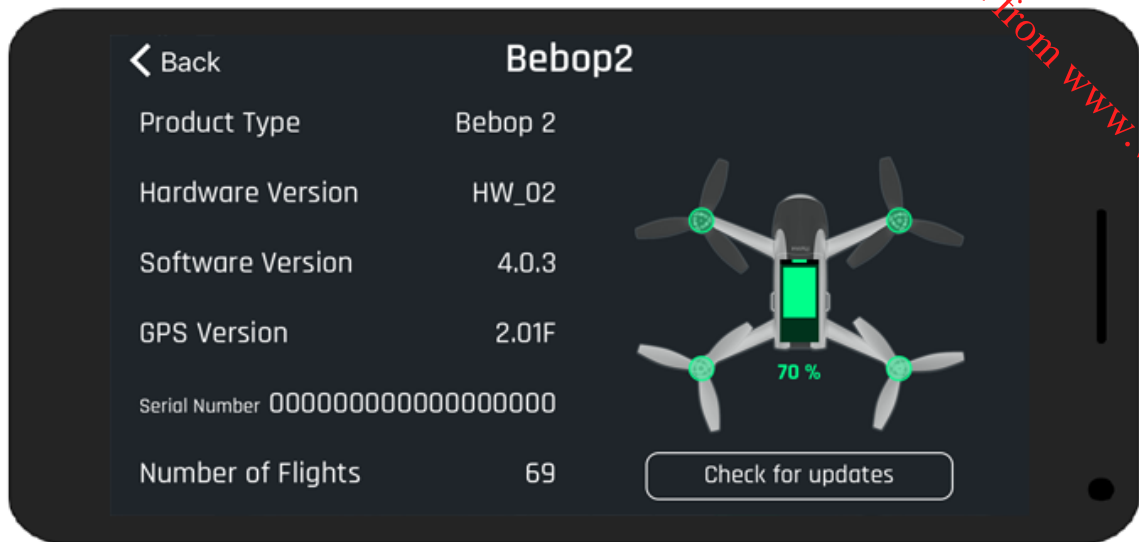

Informations

- Type de produit
 - La version hardware de votre Parrot Bebop 2
 - La version du firmware installé sur votre Parrot Bebop 2
 - La version firmware du GPS
 - Le numéro de série du drone
 - Nombre de vols effectués avec le Parrot Bebop 2
 - Etat des moteurs
-

Drone Academy

Note : vous devez avoir accès à internet pour accéder à la Drone Academy.

Pour lancer la Drone Academy :

1. Lancez l'application FreeFlight Pro.
2. Appuyez sur **Drone Academy**.

Créer un compte utilisateur

1. Appuyez sur **Inscrivez-vous maintenant**.
2. Renseignez un nom utilisateur, un mot de passe et une adresse e-mail.
3. Appuyez sur **Enregistrement**.

Gérer votre profil



1. Appuyez sur l'onglet **Profil**.
2. Appuyez sur , puis **Edition**.
3. Faites glisser les écrans vers la gauche. Vous pouvez :
 - compléter vos informations personnelles
 - ajouter une photo
 - vous connecter aux réseaux sociaux
 - configurer vos pilotages accès privé par défaut
 - supprimer votre compte

Enregistrer un drone

Appuyez sur **Mes drones** pour enregistrer votre Parrot Bebop 2.

Lors de la première connexion entre votre smartphone et le Parrot Bebop 2, une pop-up vous propose d'enregistrer votre Parrot Bebop 2 dans la Drone Academy.

Consulter les pilotages publics

1. Appuyez sur **Carte**.
2. Appuyez sur  pour rechercher les vols parmi :
 - Vos pilotages ou les pilotages des autres utilisateurs
 - Le type de média (photos et vidéos)Appuyez sur  pour rechercher les vols par pilote ou par lieu.

Consulter et partager vos vols

1. Appuyez sur **Mes pilotages**.
 - > La liste de vos vols s'affiche. Vous pouvez la trier par date, par rang ou par type.
2. Appuyez sur le vol que vous voulez partager.
3. Appuyez sur **Public** pour partager le vol. Vous pouvez aussi :
 - Appuyer sur les étoiles pour évaluer le vol ;
 - Appuyer sur les onglets en bas de l'écran pour consulter les données du vol (parcours GPS, batteries, altitude...).

En cas de problème

Comportements du voyant lumineux

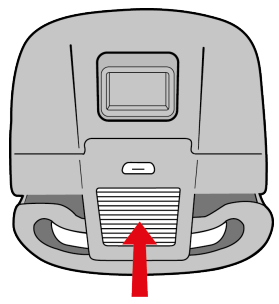

Comportement	Signification
Rouge fixe	Etat normal.
Rouge clignotant lentement	Le Parrot Bebop 2 est en cours de démarrage.
Rouge clignotant rapidement	Une erreur moteur est détectée. Pour localiser le moteur défectueux : <ol style="list-style-type: none">1. Dans l'application FreeFlight Pro, appuyez sur Start.2. Allez dans  > Information moteur. > L'écran indique le moteur endommagé.3. Vérifiez que rien ne bloque le moteur.

Messages d'alerte

Connexion impossible

Signification

La connexion entre votre smartphone et le Parrot Bebop 2 est perdue.

Comportement

Le Parrot Bebop 2 s'arrête en vol stationnaire jusqu'à la reconnexion.

Après un certain laps de temps sans connexion, il revient au point de décollage. Pour définir ce laps de temps, dans l'application FreeFlight Pro, allez dans **Paramètres > Navigation**, et entrez le délai de retour voulu.

Procédures

- Rapprochez-vous du Parrot Bebop 2.
 - Vérifiez la connexion entre votre smartphone et le Parrot Bebop 2:
1. Si vous utilisez un iPhone ou un iPad, sélectionnez **Réglages > Wi-Fi**. Si vous utilisez un smartphone Android™, sélectionnez **Paramètres > Sans fil et réseaux > Wi-Fi**.
 2. Sélectionnez le réseau Bebop2-xxxxx.

Veillez calibrer votre drone

Signification

La calibration est nécessaire pour assurer une stabilisation optimale du Parrot Bebop 2.



Comportement

Le Parrot Bebop 2 dérive.

Procédures

Calibrez votre Parrot Bebop 2. Pour plus d'informations, voir [Calibrer le Bebop 2](#).

GPS drone non verrouillé

Signification	La position GPS du Parrot Bebop 2 n'est pas détectée.
Comportement	Le Parrot Bebop 2 ne pourra pas revenir vers son point de décollage. La fonction Distance max ne pourra pas fonctionner.
Procédures	Si vous pilotez le Parrot Bebop 2 en extérieur, attendez l'icône  . Si vous pilotez le Parrot Bebop 2 en intérieur, l'icône  reste orange. Le Parrot Bebop 2 ne pourra pas revenir vers son point de décollage.

Distance maximale atteinte

Signification	Le Parrot Bebop 2 atteint la distance maximale configurée.
Comportement	Le Parrot Bebop 2 continue sa trajectoire. L'alarme "Distance maximale atteinte" n'empêche pas le Parrot Bebop 2 de dépasser cette distance.
Procédures	Faites revenir ou atterrir le Parrot Bebop 2. Pour modifier la distance maximale, suivez les procédures de la section Paramètres de limites de vol .

Urgence utilisateur

Signification	Vous avez enclenché l'arrêt d'urgence (touche Emergency).
Comportement	Les moteurs se coupent. Le Parrot Bebop 2 tombe.

Arrêt urgence

Signification	Les moteurs se coupent suite au blocage d'un ou plusieurs moteurs.
Comportement	Le Parrot Bebop 2 tombe.

Batterie critique

Signification Le niveau de charge de la batterie est critique.

Comportement Le Parrot Bebop 2 atterrit automatiquement lorsque le niveau de batterie atteint un niveau critique.

Procédures

1. Assurez-vous que le Parrot Bebop 2 se trouve sur une surface accessible.
2. Faites atterrir le Parrot Bebop 2 immédiatement.
3. Rechargez la batterie ou insérez une batterie chargée.

Batterie faible

Signification Le niveau de charge de la batterie est faible.

Comportement Le Parrot Bebop 2 atterrit automatiquement lorsque le niveau de batterie atteint un niveau critique.

Procédures

1. Faites revenir et atterrir le Parrot Bebop 2.
2. Rechargez la batterie ou insérez une batterie chargée.

Angle trop important

Signification L'inclinaison du Parrot Bebop 2 est trop importante.

Comportement Si le Parrot Bebop 2 se trouve à moins de 2 mètres du sol, les moteurs se coupent. Le Parrot Bebop 2 tombe.

Mémoire pleine

Signification L'enregistrement photo et vidéo est impossible.

Procédures Videz la mémoire du Parrot Bebop 2. Pour plus d'informations, voir [Récupérer les photos ou les vidéos](#).

Niveau de batterie trop faible pour l'enregistrement

Signification L'enregistrement photo et vidéo est impossible.

Procédures 1. Faites atterrir le Parrot Bebop 2.
2. Rechargez la batterie ou insérez une batterie chargée.

L'enregistrement vidéo n'est pas disponible, veuillez patienter

Signification Une commande en cours d'exécution ou une déconnexion empêche l'action.

Procédures Attendez quelques secondes, puis recommencez.

L'enregistrement s'est arrêté automatiquement

Signification L'enregistrement de la vidéo s'arrête au bout de 29 minutes.

Procédures Attendez quelques secondes, puis recommencez.

Impossible de prendre une photo

Signification Une commande en cours d'exécution ou une déconnexion empêche l'action.

Procédures Attendez quelques secondes, puis recommencez.

Echec de l'enregistrement de la vidéo

Signification Une commande en cours d'exécution ou une déconnexion empêche l'action.

Procédures Attendez quelques secondes, puis recommencez.

Echec du démarrage de la vidéo

Signification Une commande en cours d'exécution ou une déconnexion empêche l'action.

Procédures Attendez quelques secondes, puis recommencez.

Moteur calé

Signification Les hélices sont bloquées suite à un impact.

Comportement Le Parrot Bebop 2 tombe.

Pièces détachées

Vous pouvez acheter des pièces détachées du Parrot Bebop 2 sur notre [boutique en ligne](#).

Pour plus d'informations sur le montage des pièces détachées, consultez les tutoriels vidéo sur notre [page support](#).

Plus d'informations

Pour plus d'informations, rendez-vous sur [la page support du Parrot Bebop 2](#) ou [téléchargez le guide utilisateur de l'application FreeFlight Pro](#).

Informations générales

Le Parrot Bebop 2 doit être utilisé conformément aux règles de l'aviation civile de chaque pays, et dans des lieux adaptés à son évolution choisis pour assurer en permanence la sécurité des personnes, des animaux et des biens.

Avant de faire voler votre Parrot Bebop 2, vérifiez les règles de l'aviation civile locale.

Précautions d'utilisation et Entretien

La durée maximale de l'enregistrement vidéo est de 29 minutes. Le Parrot Bebop 2 ne convient pas aux enfants de moins de 14 ans.

Le Parrot Bebop 2 est un aéromodèle conçu à des fins récréatives et de loisirs. Le pilote doit, à tout instant, conserver un contact visuel avec le Parrot Bebop 2 et contrôler sa trajectoire.

Le Parrot Bebop 2 doit être utilisé conformément aux règles de l'aviation civile de votre pays. Les lieux d'utilisation doivent être adaptés à son évolution pour assurer en permanence la sécurité des personnes, des animaux et des biens.

L'utilisation du Parrot Bebop 2 dans certains lieux du domaine public (par ex: gare, aéroport,...) ou sur la voie publique peut ne pas être autorisée.

Les hélices du Parrot Bebop 2 en vol peuvent causer des dommages à des personnes ou des objets. Ne touchez pas le Parrot Bebop 2 en vol. Patientez jusqu'à l'arrêt total des hélices avant de manipuler le Parrot Bebop 2.

Utilisez uniquement les accessoires spécifiés par le constructeur.

Si du sable ou de la poussière pénètre dans le Parrot Bebop 2, celui-ci peut ne plus fonctionner correctement, de manière irréversible.

N'utilisez pas le Parrot Bebop 2 dans des conditions météorologiques défavorables (pluie, vent fort, neige) ou lorsque les conditions de visibilité sont insuffisantes (nuit).

Maintenez le Parrot Bebop 2 à l'écart de lignes de haute tension, bâtiments ou toute autre zone potentiellement dangereuse.

N'utilisez pas cet appareil à proximité de substances liquides. Ne posez pas le Parrot Bebop 2 sur l'eau ou sur une surface humide, cela pourrait causer des dommages irréversibles.

Évitez de faire subir au Parrot Bebop 2 des changements d'altitude trop importants.

Ne laissez pas le Parrot Bebop 2 au soleil.

Risque d'ingestion de petits éléments. Les emballages ne font pas partie du produit et doivent être jetés par mesure de sécurité.

Wi-Fi

Avant de piloter votre Parrot Bebop 2, renseignez-vous sur les restrictions d'utilisation des fréquences Wi-Fi de votre lieu de vol. Certaines fréquences peuvent être restreintes ou interdites. Dans certains pays, par exemple, l'utilisation de la bande Wi-Fi 5 GHz peut être interdite en extérieur.

Mise en garde concernant le respect de la vie privée

Enregistrer et diffuser l'image et la voix d'une personne sans son autorisation peut constituer une atteinte à sa vie privée et être susceptible d'engager votre responsabilité. Demandez l'autorisation avant de filmer et d'enregistrer la voix des personnes, notamment, si vous souhaitez conserver vos enregistrements et/ou diffuser sur Internet. Ne diffusez pas d'images ou de sons dégradants ou pouvant porter atteinte à la réputation ou à la dignité d'une personne.

Batterie

Lisez entièrement la feuille d'instructions accompagnant cette batterie.

Le non respect de l'ensemble des instructions peut entraîner des dommages permanents pour la batterie et son environnement, et provoquer des blessures. Ne jamais rien utiliser à l'exception d'un chargeur approuvé LiPo. Toujours utiliser un chargeur à équilibrage de cellules LiPo ou un équilibreur de cellules LiPo. Il est recommandé de ne pas utiliser un autre chargeur que celui fourni avec le produit. Ne jamais effectuer de chargement à régime lent, ou en dessous de 2,5 V par cellule. La température de la batterie ne doit jamais excéder les 60 °C (140 °F). Ne jamais désassembler ou modifier le câblage du boîtier, ou percer les cellules. Ne jamais placer sur des matériaux combustibles ou laisser sans surveillance pendant le chargement. Toujours charger dans un endroit à l'épreuve du feu. Toujours s'assurer que la tension de sortie du chargeur corresponde à la tension de la batterie. Toujours tenir hors de portée des enfants.

Garantie

Pour connaître les conditions de garanties, merci de vous référer aux Conditions Générales de vente du revendeur auprès de qui vous avez acheté le Parrot Bebop 2.

Modifications

Les explications et spécifications contenues dans ce guide utilisateur ne sont fournies qu'à titre d'information et peuvent être modifiées sans notification préalable. Ces informations sont correctes au moment de l'impression et le plus grand soin est apporté lors de leur rédaction afin de vous fournir des informations les plus précises possible. Cependant,

Parrot S.A. ne saurait être tenu responsable, directement ou indirectement, des éventuels préjudices ou pertes de données accidentelles résultant d'une erreur ou omission au sein du présent document. Parrot S.A. se réserve le droit d'amender ou améliorer le produit ainsi que son guide utilisateur sans aucune restriction ou obligation de prévenir l'utilisateur. Dans le cadre de l'attention portée par Parrot S.A. sur l'amélioration de nos produits, il est possible que le produit que vous avez acheté diffère légèrement de celui décrit au sein du présent document. Dans ce cas, vous pourrez éventuellement trouver une nouvelle version du guide utilisateur au format électronique sur le site www.parrot.com.

Comment recycler ce produit



Le symbole sur le produit ou sa documentation indique qu'il ne doit pas être éliminé en fin de vie avec les autres déchets ménagers. L'élimination incontrôlée des déchets pouvant porter préjudice à l'environnement ou à la santé humaine, veuillez le séparer des autres types de déchets et le recycler de façon responsable. Vous favoriserez ainsi la réutilisation durable des ressources matérielles. Les particuliers sont invités à contacter le distributeur leur ayant vendu le produit ou à se renseigner auprès de leur mairie pour savoir où et comment ils peuvent se débarrasser de ce produit afin qu'il soit recyclé en respectant l'environnement. Les entreprises sont invitées à contacter leurs fournisseurs et à consulter les conditions de leur contrat de vente.

Déclaration de conformité CE



Cet appareil peut être utilisé en : DE, AT, BE, BG, CY, HR, DK, ES, EE, FI, FR, GR, HU, IE, IT, LV, LT, LU, MT, NL, PL, PT, CZ, RO, GB, SK, SI, SE.

La restriction de l'utilisation en extérieur dans les pays membres de l'Union Européenne ne concerne que la première sous bande de la bande 5Ghz (5150-5250MHz).

Parrot Drone SAS, 174 quai de Jemmapes, 75010 Paris, France, déclare sous son unique responsabilité que le produit décrit dans le présent guide utilisateur est en conformité avec les normes techniques, EN 301489-1, EN 301489-3, EN 301489-17, EN 62311, EN300328, EN301893, EN300 440-2, EN71-1, EN71-2, EN62115, EN50581 suivant les dispositions de la directive R&TTE 1999/5/CE , la directive de sécurité générale de produits 2001/95/CE et la directive ROHS 2011/65/CE. <http://www.parrot.com/fr/ce/?bebop-2>

Déclaration de conformité Canada

Le présent appareil est conforme aux CNR d'Industrie Canada applicables aux appareils radio exempts de licence. L'exploitation est autorisée aux deux conditions suivantes : (1) l'appareil ne doit pas produire de brouillage, et (2) l'utilisateur de l'appareil doit accepter tout brouillage radioélectrique subi, même si le brouillage est susceptible d'en compromettre le fonctionnement. Cet appareil numérique de la classe B est conforme à la norme NMB-003 du Canada.

Marques déposées

Parrot, Bebop Drone, ainsi que le logo Parrot sont des marques déposées par Parrot Drone SAS.

iPad et iPhone sont des marques d'Apple Inc., enregistrées aux USA et dans d'autres pays. App Store est une marque de service d'Apple Inc.

Google Play et Android sont des marques de Google Inc.

Wi-Fi® est une marque enregistrée par Wi-Fi Alliance®.

Toutes autres marques mentionnées dans ce guide sont la propriété de leurs titulaires respectifs.